

Installationsanleitung User manual



STONE ART
BATHROOM DESIGN



EAGO Deutschland GmbH, Auf dem Großen Damm 13-19
47546 Kalkar

Seite	Inhalt	Page	Content
1	Werkzeug	1	Tools
2	Hinweise	2	Notes
3	Installation Badewanne	3	Installation bath
4 - 5	Installation wandhängendes Waschbecken	4 - 5	Installation wall-mounted washbasin
6	Installation Aufsatzwaschbecken	6	Installation washbasin
7 - 8	Installation Waschbecken mit Halbsäule	7 - 8	Installation washbasin with half column
9	Installation Waschbecken mit Vollsäule	9	Installation washbasin with full column
10 - 11	Installation WC	10 - 11	Installation WC
12 - 13	Installation Bidet	12 - 13	Installation of the bidet
14	Pflege und Wartung	14	Care and Maintenance

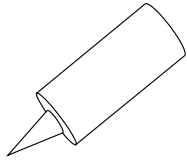

Silikon / silicone

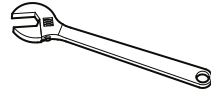

Schraubenschlüssel / Spanner

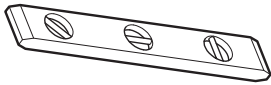

Wasserwaage / Water balance

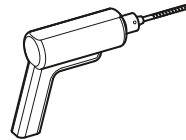

Bohrer / drill

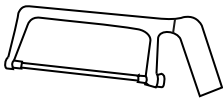

Säge / Saw

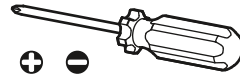

Schraubendreher / Screwdriver

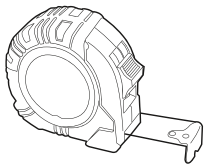

Maßband / Measuring tape

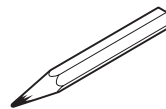

Bleistift / Pencil

1. Reinigen Sie das Produkt regelmäßig.
 2. Die Produkte sind nicht zur Müllentsorgung geeignet.
 3. Vermeiden Sie Stöße und den Gebrauch von spitzen oder scharfkantigen Gegenständen um das Produkt nicht zu beschädigen.
 4. Vermeiden Sie, dass das Produkt lange hohen oder niedrigen Temperaturen ausgesetzt ist.
 5. Vermeiden Sie den Kontakt mit ätzenden Substanzen, wie zum Beispiel Haarfärbemittel.
 6. Kontrollieren Sie das Produkt regelmäßig auf Beschädigungen und lose Teile. Falls notwendig nachziehen.
 7. Reinigen Sie das Produkt nur mit weichen Materialien und neutralen Reinigungsmitteln.
 8. Gebrauchen Sie das Produkt nur so, dass dessen Zweck erfüllt wird.
 9. Montieren Sie lose Teile sachgemäß.
 10. Legen Sie während der Installation kein Werkzeug auf das Produkt.
 11. Ziehen Sie vor der Installation jeglichen Schmuck aus um das Produkt nicht zu beschädigen.
 12. Halten Sie sich an die Anleitung.
 13. Bitte packen Sie die Ware aus um sicher zu stellen, dass diese durch den Transport nicht beschädigt wurde.
 14. Überprüfen Sie die Vollständigkeit.
 15. Lagern Sie die Ware geschützt.
 16. Schadensersatzansprüche werden nach der Installation nicht akzeptiert.
 17. Die Installation sollte von einer qualifizierten Person durchgeführt werden.
 18. Die Produkte sollten mit zwei Personen getragen werden.
 19. Diese Anleitung enthält keine Informationen darüber, wie der Abfluss angeschlossen werden muss. Der Anschluss sollte nur durch Fachpersonal erfolgen.
 20. Kinder sollten nicht ohne Aufsicht das Produkt verwenden.
1. Clean the product regularly
 2. The products are not suitable for waste disposal
 3. Avoid shocks and the use of sharp objects, these could damage the product.
 4. Do not expose the product to high or to low temperatures for an extended period of time.
 5. Avoid contact with corrosive substances such as hair dyes.
 6. Periodically check the product damages and loose parts. Please tighten these if necessary.
 7. Only use soft materials and neutral detergents to clean the product.
 8. Only use the product for the foreseen purpose.
 9. Install loose parts properly.
 10. Don't place any tools on the product during the installation..
 11. Take of jewelry before starting the installation to avoid damage.
 12. Follow the instructions.
 13. Please unwrap the product and check it carefully to ensure that it has not been damaged during transport.
 14. Please check that all parts have been supplied.
 15. Store the product in a safe place until you begin installation to avoid damage.
 16. No claims for damages or blemishes will be accepted once the product has been installed.
 17. Any installation should be carried out by a qualified tradesman with knowledge of statutory plumbing requirements in your area.
 18. This product requires a two person lift-use proper lifting techniques.
 19. This installation guide does not include details of waste connection; the final decision about installation of waste connections should be taken by a suitably qualified person.
 20. Please make sure that infants are kept under supervision if using the product.

Schritt 1

Wählen Sie zunächst den Ort, an dem die Badewanne aufgestellt werden soll.
Anschließend installieren Sie den Abschluss.

Hinweis:

Sorgen Sie dafür, dass die Standfläche der Badewanne gereinigt und eben ist.
Unebenheiten oder Dreck können die Installation erschweren und zu Beschädigungen am Produkt führen.

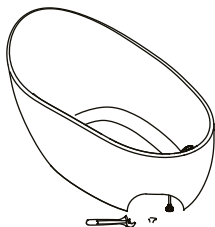
**Step 1**

First select the place where the bathtub should be placed. Then continue to install the drain.

Note:

Ensure that the bathtub is clean and level.
Any unevenness or dirt will make the installation more difficult and could damage product.

Schritt 2

Stellen Sie die Badewanne auf zwei Holzblöcken und positionieren Sie diese über dem Abfluss.
Verbinden Sie die Badewanne mit einem flexiblen Schlauch mit dem Abfluss.

Step 2

Place the bathtub on two wooden blocks and position it above the drain. Connect the bath tub with a flexible hose to the drain.

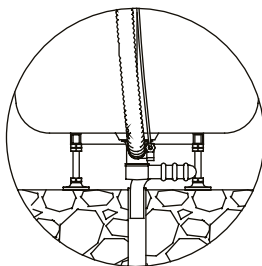
**Schritt 3**

Ziehen Sie die Holzblöcke nacheinander heraus und setzen Sie die Badewanne vorsichtig ab.
Anschließend silikonieren Sie die Badewanne am Boden.

Step 3

Please carefully remove the wooden blocks from under the bath. Then align the bath and then seal it with silicon.

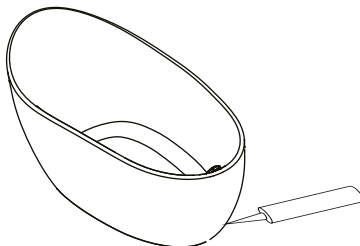

Schritt 1

Achten Sie darauf, dass die Wand, an der das Waschbecken befestigt werden soll, eine entsprechende Traglast besitzt. Installieren Sie gegebenenfalls ein zusätzliches Brett um genügend Stabilität zu gewährleisten.

Step 1

Please ensure that the wall can handle the appropriate load. If necessary reinforce this with an additional board.

Schritt 2

Legen Sie die Position fest, an der das Waschbecken platziert werden soll und markieren Sie die Mitte. Anschließend markieren Sie die Punkte für die Bohrlöcher.

Step 2

Specify the position where the washbasin should be placed and mark the center. Then mark the appropriate points so you can drill the holes.

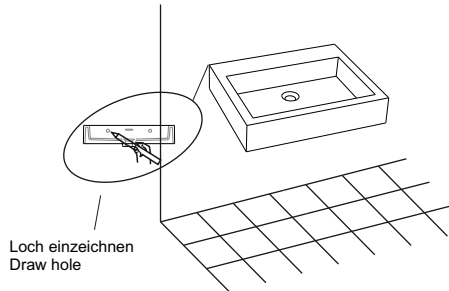
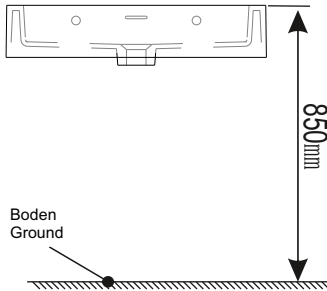

Schritt 3

Bohren Sie die Löcher mindestens 16mm tief und setzen Sie die Dübel ein. Anschließend setzen Sie in die Dübel die Haltebolzen ein.

Step 3

Drill the holes at least 16mm deep and insert the dowels. Then insert the retaining bolts into the dowels.

Schritt 4

Bringen Sie nun die Wandhalterungen an.
Schieben Sie anschließend das Waschbecken auf die Wandhalterungen und schrauben es fest.

1. Haltebolzen
2. Loch
3. Unterlegscheibe
4. Gummischeibe
5. Mutter
6. Abdeckkappe

Step 4

Now attach the wall brackets. Then slide the washbasin onto the wall and screw it tight.

1. Bracket
2. Mounting Hole
3. Metal gasket
4. Rubber gasket
5. Nut
6. Decorative cap

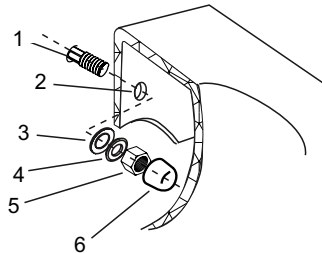

Schritt 5

Verbinden Sie die Rohrleitungen und silikonieren Sie das Waschbecken.

Step 5

Connect the water lines and the drainpipe.
Apply silicon sealant to the edge of the basin.

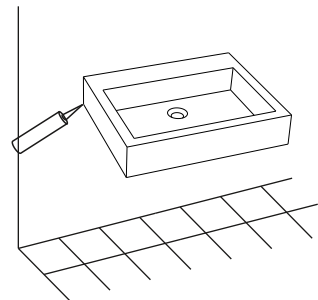
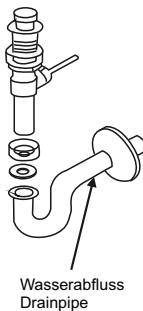
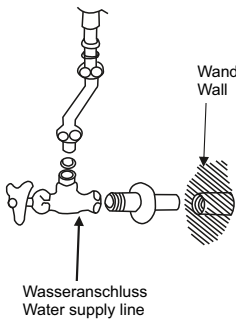

Schritt 1

Achten Sie darauf, dass die Fläche, auf der das Waschbecken befestigt werden soll, eine entsprechende Traglast besitzt. Installieren Sie gegebenenfalls eine zusätzliche Halterung um genügend Stabilität zu gewährleisten.

Step 1

Please make sure that the surface on which the basin will be installed can handle the load. If necessary reinforce with additional brackets.

Schritt 2

Stellen Sie die Position fest, an der das Waschbecken platziert werden soll und markieren Sie die Position für den Abfluss.

Step 2

Place the basin on the right spot and mark the position of the drain.

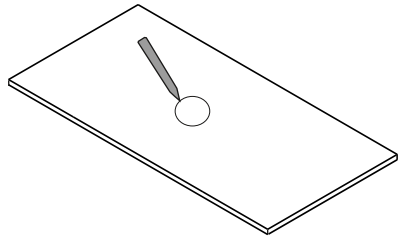
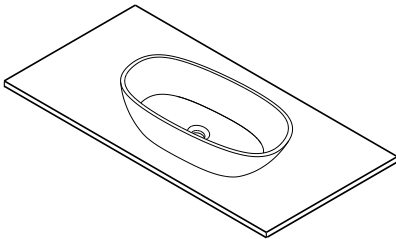

Schritt 3

Sägen Sie das Loch für den Abfluss aus.

Step 3

Cut out the hole for the drain with the appropriate tool.

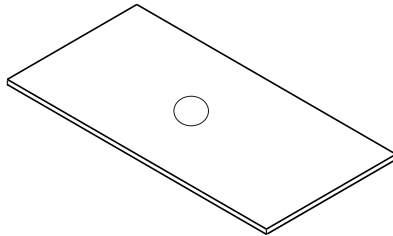

Schritt 4

Verbinden Sie die Rohrleitungen und silikonieren Sie das Waschbecken.

Step 4

Connect the water lines and the drainpipe. Apply silicon sealant to the edge of the basin.

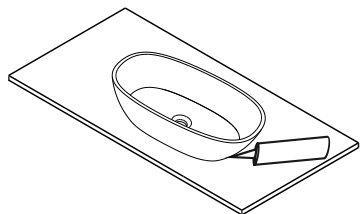
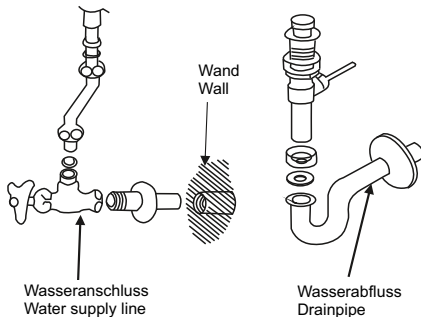

Schritt 1

Legen Sie die Position für das Waschbecken fest und zeichnen Sie die Bohrlöcher ein.

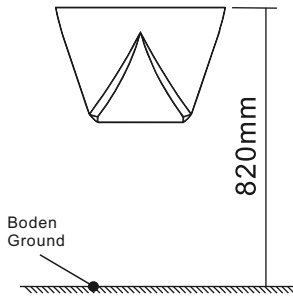

Step 1

Set the position for the basin and mark the holes that need to be drilled.

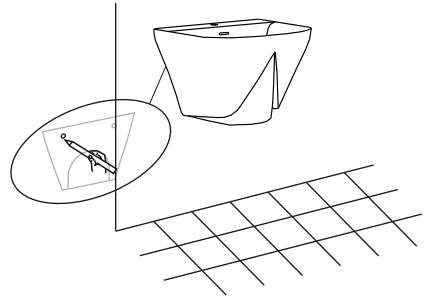

Schritt 2

Bohren Sie zwei 16mm Löcher an der Markierung.
Installieren Sie die Schrauben an der Wand.
Richten Sie das Waschbecken aus und schrauben Sie es fest.

Step 2

Drill two 16mm holes at the marked position.
Mount the holding brackets, level the basin and tighten the nuts.

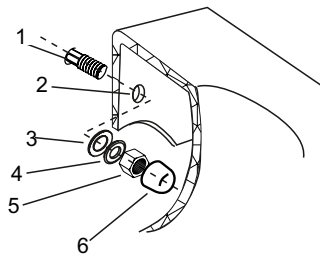

1. Haltebolzen
2. Loch
3. Unterlegscheibe
4. Gummischeibe
5. Mutter
6. Abdeckkappe

1. Bracket
2. Mounting Hole
3. Metal washer
4. Rubber washer
5. Nut
6. Decorative cap

Schritt 3

Verbinden Sie die Rohrleitungen und silikonieren Sie das Waschbecken.

Step 3

Connect the water lines and the drainpipe. Apply silicon sealant to the edge of the basin.

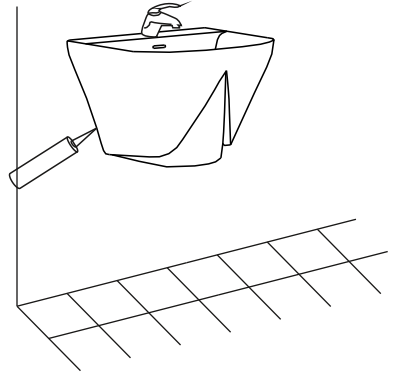
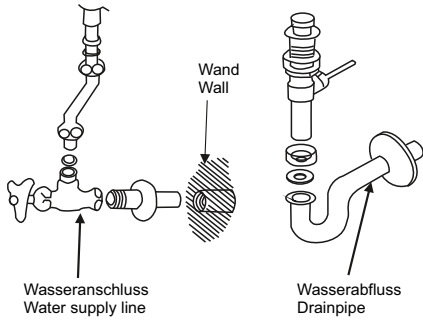

Schritt 1

Bestimmen Sie die Installationsposition.

Step 1

Determine the installation location

Schritt 2

Verbinden Sie die Komponenten des Wasseranschlusses und des Abflusses. Der Wasseranschluss kann auch in der Wand oder dem Boden installiert werden.

Step 2

Connect the water lines and the drainpipe. The drainpipe can end in the wall as well as the floor.

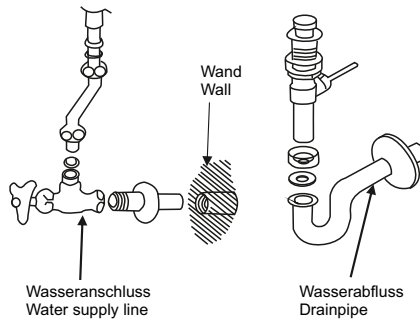

Schritt 3

Stellen Sie das Waschbecken wie gewünscht auf und silikonieren Sie es am Boden und an der Wand.

Schritt 3

Apply silicon sealant to the edge of the basin and around the foot.

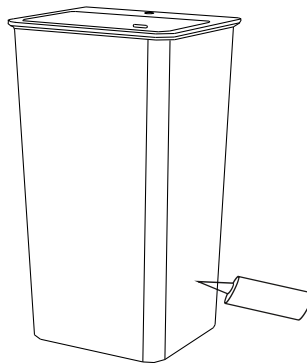

Schritt 1

Richten Sie die Toilette aus.
Die angegebenen Maße beziehen sich auf den Boden.

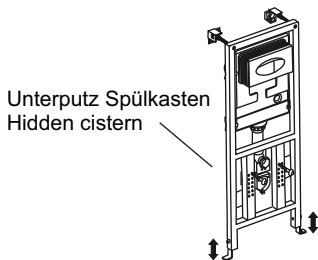

Step 1

Align the toilet.
The given dimensions refer to the ground.

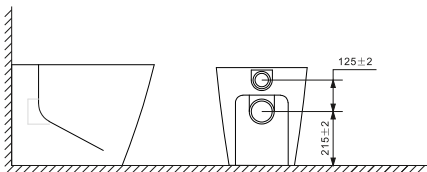

Schritt 2

Setzen Sie die Rohre mit den Dichtungsringen in die Toilette ein.
Passen Sie die Längen entsprechend Ihren Gegebenheiten an.
Installieren Sie die Scharniere für den Sitz.

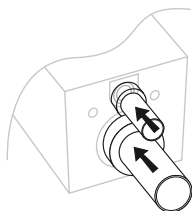

Step 2

Insert the flush and drain into the toilet, make sure to use the gaskets.
Adjust the lengths according to your circumstances.
Mount the hinges for the seat.

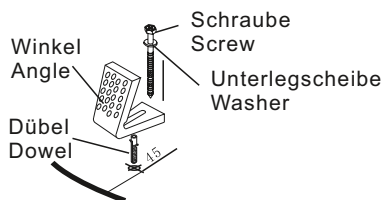

Schritt 3

Bringen Sie die Winkel zur Befestigung der Toilette am Boden an. Zeichnen Sie dazu, zuvor die Bohrlöcher an der richtigen Position ein.

Step 3

Please mark the position for the holes, then drill them. Mount the brackets to attach the toilet to the floor.

Schritt 4

Schmieren Sie das Verbindungsstück und verbinden Sie es mit dem Wasseranschluss. Positionieren Sie die Toilette und Schrauben dies fest. Installieren Sie den Toilettensitz. Silikonieren Sie die Toilette am Boden.

Step 4

Lubricate the pipes and connect this to the flushing system. Position the toilet and screw it tight. Mount the toilet seat. Silicate the toilet on the floor.

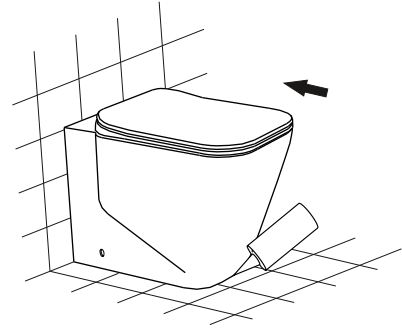
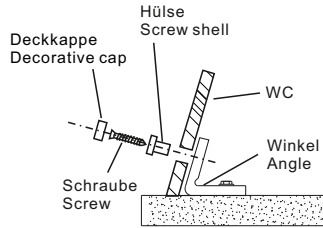
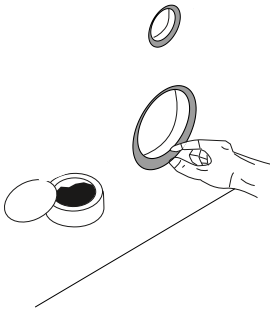

Schritt 1

Bestimmen Sie die Installationsposition
 Bewegen Sie das Bidet an die ausgewählte
 Position.
 Zeichnen Sie die Bohrlöcher ein.

Step 1

Determine the installation position
 Move the bidet to the selected position.
 Mark the drill holes.

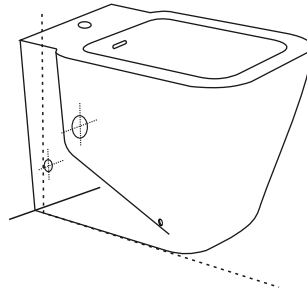

Schritt 2

Bohren Sie Löcher an den markierten Stellen und
 verschrauben Sie die Winkel.
 Anschließend installieren Sie die Rohrleitungen.

Step 2

Drill holes at the marked points and screw the
 brackets.
 Then install the piping.

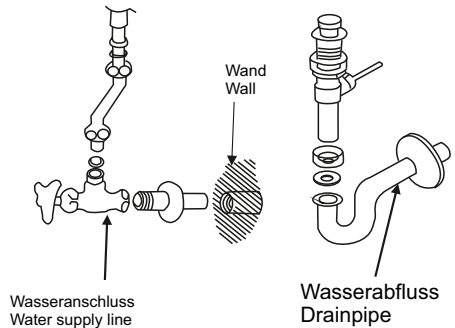
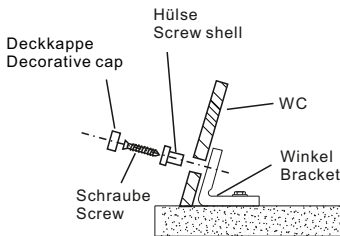

Schritt 3

Positionieren Sie das Bidet und verschrauben.
Sie es. Anschließend silikonieren Sie das Bidet.

Step 3

Position the bidet and screw it.
Then, siliconize the bidet.

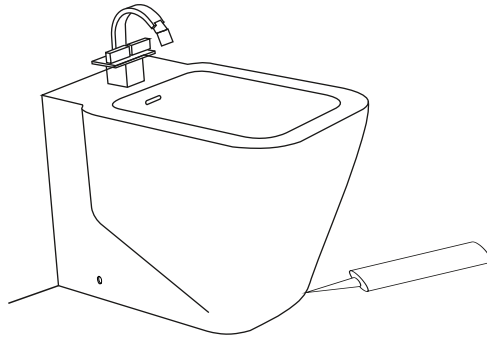

Es ist möglich sehr feine Kratzer ohne Schleifpapier zu entfernen. Reiben Sie sanft mit einem weichem Pinsel, Tuch oder Schwamm über die Stelle. Nutzen Sie zusätzlich weiche Scheuermilch. Anschließend säubern Sie das Produkt mit Wasser und polieren die Stelle nach.

Glänzend

1. Reinigen Sie die Oberfläche mit Wasser, so dass kein Staub bleibt.
2. Verwenden Sie 800 Sandpapier, um die Oberfläche im Fokus mit Wasser zu polieren.
3. Verwenden Sie 1500 Sandpapier, um die Oberfläche mit Wasser zu polieren, um eine glatte Oberfläche zu gewinnen.
4. (nur bei Hochglanz)
Verwenden Sie 2000 Sandpapier, um die Oberfläche mit Wasser zu polieren, um eine glatte Oberfläche zu gewinnen.
5. Wischen Sie das Wasser mit sauberem und trockenem Tuch auf.
6. Polieren Sie mit G3 Wachs.
7. Wischen Sie das restliche Wachs mit einem sauberen und trockenen Tuch auf.

Matt

1. Reinigen Sie die Oberfläche mit Wasser, so dass kein Staub bleibt.
2. Verwenden Sie 600 Sandpapier, um die Oberfläche im Fokus mit Wasser zu polieren.
3. Verwenden Sie 800 Sandpapier, um die Oberfläche im Fokus mit Wasser zu polieren, um eine glatte matte Oberfläche zu erhalten.
4. Wischen Sie das Wasser mit sauberem und trockenem Tuch auf.

Tägliche Reinigung

Wir empfehlen einen nicht scheuernden Badreiniger.

Warnung

Verwenden Sie niemals Reinigungsmittel oder Bleichmittel, die speziell für die Reinigung von WC-Schalen hergestellt wurden, da Sie Ihr Bad beschädigen können.
Haarfärbemittel und Nagellackentferner können die Oberfläche der Mineralgussartikel bleibend verfärben oder beschädigen

It may be possible to polish very fine scratches away without using abrasive papers: scrubbing gently with a soft brush or plastic pad (not metal scouring) and a mildly abrasive cream cleaner. afterwards scrub the whole area with plenty of clean water and re-polish as before.

Gloss

1. Clean the surface with water, making sure no dust remains.
2. Use 800 sandpaper to polish the surface in focus with water.
3. Use 1500 sandpaper to polish the surface with water to gain a smooth surface.
4. (only for high gloss)
Use 2000 sandpaper to polish the surface with water to gain a smooth surface.
5. Wipe up the water with clean and dry cloth.
6. Please use G3 wax to polish.
7. Wipe up the remaining wax with a clean and dry cloth.

Mat

1. Clean the surface with water, making sure no dust remains.
2. Use 600 sandpaper to polish the surface in focus with water.
3. Use 800 sandpaper to polish the surface in focus with water to gain a smooth surface and matte finish.
4. Wipe up the water with clean and dry cloth.

Everyday cleaning

We recommend a non-abrasive bathroom cleaner.

Warning

Never use cleaners or bleach products specifically manufactured for toilet bowl cleaning as they may damage your bath.
Hair dye can stain the surface of the bath.
We recommend that dye is not applied in ,Or over, the mineral cast products.
Nail varnish can rub off on to surface and is difficult to remove.